

Katalog vrijedi
od 1.6. do 30.6.2026.
Digitalno izdanje kataloga
prelistajte na
www.izolirka.hr

IZOLIRKA

Lakše je graditi s nama!

Za sve vaše fasadne projekte – Ceresit mix centar

Ceresit

Centar za toniranje

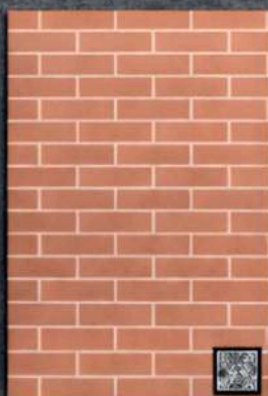

Ceresit

SPONZOR KATALOGA



CT 84 EXPRESS PLUS

Završite svoje projekte brže
i čišće, čak i na niskim
temperaturama

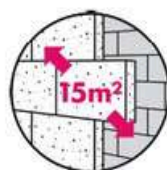



Tanja Igerčić
nabava

U svijetu građevine dobra nabava znači puno više od same kupnje materijala – ona znači sigurnost rokova, stabilnost kvalitete i povjerenje kupaca. Upravo zato odjel nabave Izolirke predstavlja jedan od najvažnijih temelja uspješnog poslovanja tvrtke. Svakodnevnim praćenjem tržišta, trendova i potreba kupaca, Izolirkin tim nabave osigurava da na policama, skladištima i gradilištima uvijek budu dostupni provjereni proizvodi renomiranih proizvođača građevinskog materijala. Cilj nije samo imati širok asortiman, već ponuditi kvalitetna i pouzdana rješenja koja odgovaraju stvarnim potrebama izvođača, investitora i krajnjih kupaca. Odjel nabave kontinuirano surađuje s domaćim i međunarodnim partnerima kako bi osigurao optimalan omjer kvalitete, dostupnosti i cijene. Upravo zahvaljujući toj povezanosti s tržištem, Izolirka može brzo reagirati na zahtjeve gradilišta i promjene u građevinskom sektoru. Poseban naglasak stavlja se na planiranje zaliha i logistiku, jer u građevini vrijeme često igra ključnu ulogu. Iza svakog proizvoda koji kupac pronade u Izolirci stoji tim ljudi koji pažljivo bira, provjerava i planira – s ciljem da svaki projekt ima kvalitetnu podršku od prvog do posljednjeg koraka gradnje. Izolirka – gdje kvalitetna nabava postaje temelj kvalitetne gradnje.



Naš je katalog pravo mjesto za donošenje građevinskih odluka

Upravo zato je Izolirkin katalog 6/26 nastao kao mjesto na kojem možete mirno, pregledno i sigurno planirati svoju sljedeću investiciju.

Planiranje gradnje ili adaptacije uvijek počinje dobrim odlukama. A najbolje odluke donose se na vrijeme – kada imate dovoljno prostora za usporedbu, kvalitetno planiranje budžeta i odabir materijala koji će dugoročno opravdati vaše ulaganje. Bilo da uređujete dom, gradite kuću, obnavljate fasadu, mijenjate krovšte ili pripremate veći građevinski projekt, sada je pravi trenutak da razmišljate unaprijed. Građevinska sezona ne čeka, a kvalitetna priprema često znači manje stresa, manje nepredviđenih troškova i bržu realizaciju radova. U ovom katalogu pronaći ćete pažljivo odabrane proizvode, aktualne akcije i rješenja

renomiranih proizvođača koja prate potrebe modernog investitora. No, još važnije od same ponude jest činjenica da na jednom mjestu možete usporediti opcije, pronaći inspiraciju i lakše donijeti odluke koje će imati stvarnu vrijednost za vaš projekt. Znamo da ulaganje u gradnju nije mala stvar. Zato želimo da se osjećate sigurnije u svakom koraku – od prve ideje do završnih radova. Izolirkin katalog nije samo pregled proizvoda, već praktičan vodič kroz pametniju kupnju građevinskog materijala. Napravite prvi korak prema projektu koji će trajati godinama i birajte rješenja u koja možete imati povjerenja.



Pratite stručne savjete naših majstora kroz teme i kategorije kataloga. Najbolje savjete daju izvođači koji su stručnjaci u svom poslu.

Sadržaj:

Sponzor kataloga.....	2
Uvodna riječ.....	3
Okućnica.....	4
Laminat i stolarija.....	6
Keramika.....	8
Sistem fasada.....	10
Unutarnji zidovi.....	12
Krovšte.....	14
Gruba gradnja.....	16
Alati i oprema.....	18
Proizvodi u ograničenim količinama.....	20
Predstavljamo poslovnicu.....	22
Majstorova priča.....	23
Nagradni natječaj.....	23



**ALGA STOP
Badophen H**
Za dezinfekciju i
sprečavanje rasta algi 1l
3,41€



**GRANULAT
Ph-minus**
Regulator pH vode
za bazene 1,5kg
4,69€

MULTIFLOK



Za flokulaciju,
taloženje i
bistrenje vode
1l
3,56€

**GRANULAT
KLORIN**



Za dezinfekciju
vode u
bazenima 1kg
8,24€

**TABLETE MULTI
POOL**



Za dezinfekciju
vode u
bazenima
200gr/1kg
8,40€

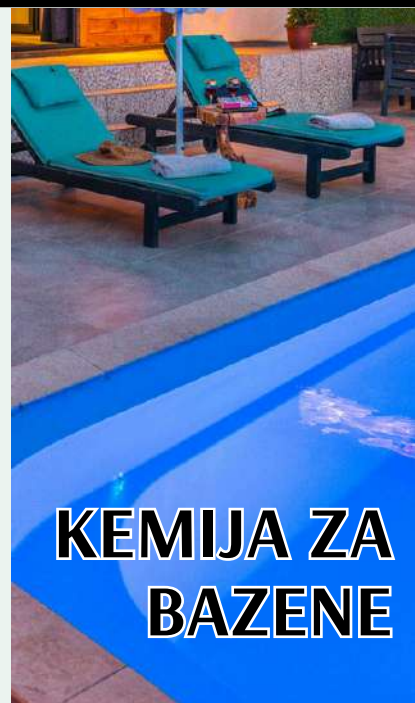

**KEMIJA ZA
BAZENE**

KOSILICA MOTORNA

OleoMac
G 48 PK
Confort plus



425,48€

KOSILICA MOTORNA

Briggs&Stratton
CJ20GTZWB35E



219,99€

**TRIMER KOSA
MOTORNA**

Sparta 250TR
Oleo Mac
902305



227,57€

**Vodeni park
za Vaš vrt**



**PANEL ZELENI/SIVI 2,5 m
već od 15,11€/kom**



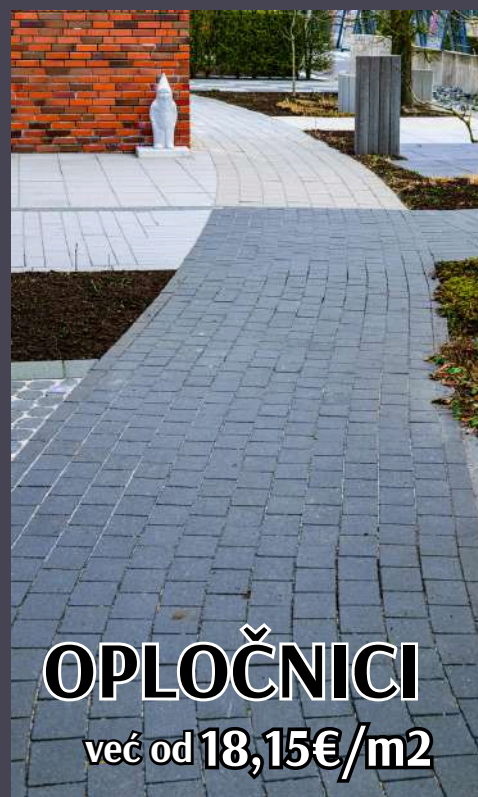

OPLOČNICI
već od 18,15€/m²

OKUČNICA

CHROMOLUX TON



lazura
za drvo

0,75 l

7,86€

2,5 l

24,96€

PIJESAK ZA PJEŠČANIK

miami-bijeli

3,29€/15kg

zlatno-smeđi

3,70€/25kg



CHROMOLUX TOP



lak
lazura
za drvo

0,75 l

8,34€

2,5 l

27,23€



UKRASNI KAMEN
već od 5,03€/25 kg

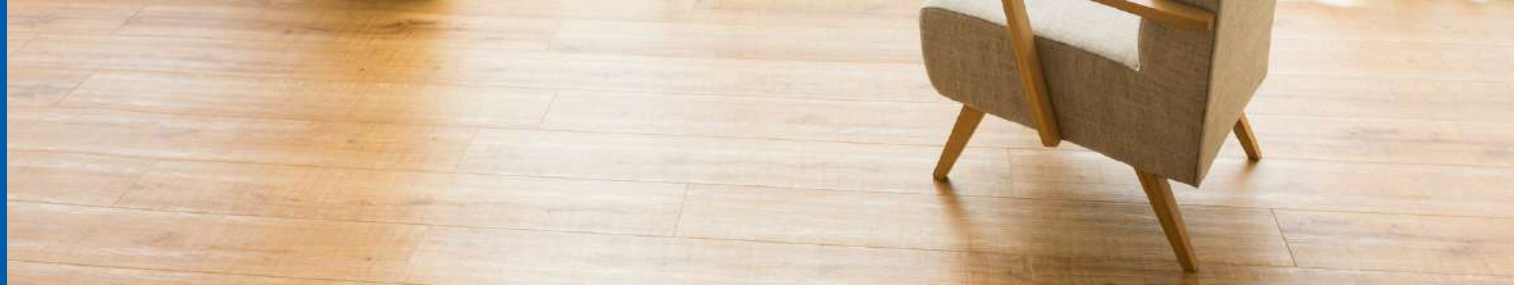

LAMINAT

raznih vrsta, boja,
debljina i namjena

8/32 **10,95€/m²**

10/32 **15,01€/m²**

12/33 **17,52€/m²**



LAJSNA INDO 2,5m

7,96€/kom

LAMINAT PODLOGA

izo-xps 2mm rola 16,5m²
zelena/siva



1,33€/m²

profifloor

3 mm

1,24€/m²

5 mm

1,56€/m²

6 mm

1,94€/m²

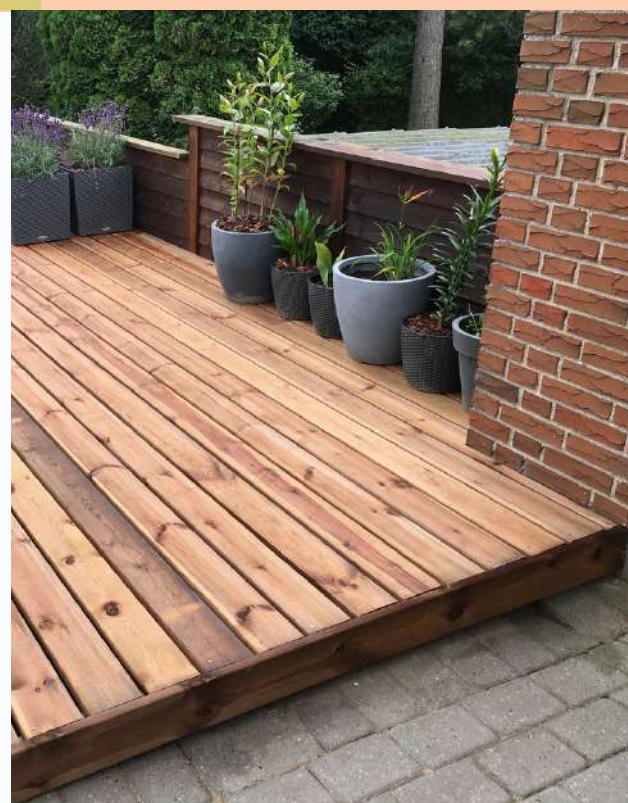

LAMPERIJA AB-US 12,5X96X4000MM 11,40€/M²

BRODSKI POD 19X146MM (3,504M²/PAK) 13,96€/M²

JEL.LETVA SUHA 28X48X4000MM 3,01€/KOM

JEL.ŠTAFLA SUHA 48X78X4000MM 8,36€/KOM

JEL.FOSNA SUHA 47X245X4000MM 21,27€/KOM

JEL.GRAĐA C24 PROSUŠENA 10X12X400CM 34,88€/KOM



MATERIJAL ZA “URADI SAM” KOMARNIKE

20,00€/m²

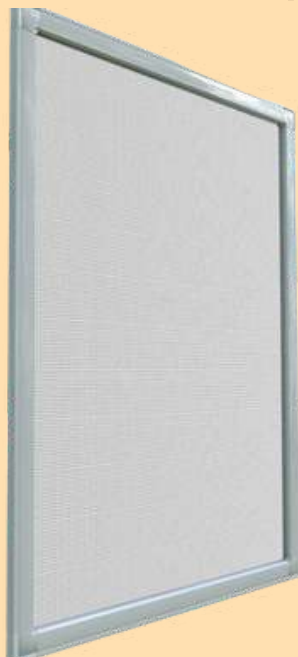

RIJEČ MAJSTORA

Jednostavan za montažu i prilagodljiv svakoj dimenziji prozora ili vrata, ovaj set omogućuje vam brzo i učinkovito rješenje bez potrebe za majstorima. Kvalitetna mrežica, izdržljivi profili i lagana ugradnja čine ga idealnim izborom za svaki dom – funkcionalno, povoljno i potpuno u vašim rukama.



alu profil 10x20mm 6 m bijeli

16,28€/kom

alu profil 17x25mm 6 m bijeli

21,91€/kom

PVC VRATA

desna, bijela

80x205 **213,01€**

100x210 **334,18€**



VRATA SOBNA

sa dovratnikom

70x205x10 **99,99€**

70x205x15 **109,99€**

90x205x10 **99,99€**

90x205x15 **109,99€**



PROZORSKA KLUPČICA PVC



bijela, 15 cm

6,19€/m



PVC PROZOR

jednokrilni

DKL bijeli, izo staklo
zamagljeno 60x60

69,99€

WEBERCOL FLEX

flexibilno ljepilo
za keramiku
C2TES1 25 kg



11,50€

WEBERTEC D-MAX 2K

dvokomponentna elastična
hidroizolacija set 20kg+7kg



41,31€



BAUMACOL FELXO

flexibilno tankoslojno
ljepilo za keramiku C2T



10,04€

SIPROFIX 110 FLEX

flexibilno ljepilo za
keramiku C2T 25 kg



10,44€

CERESIT CM 16

flexibilno ljepilo za
keramiku C2TE 25 kg



14,41€

DRACO LASTIC 120

dvokomponentna
flexibilna
hidroizolacija
A(20 kg)+B(5 kg)



55,94€

DRACO GARD 500

siva/bijela
hidroizolacijska
tekuća guma
1 kg



15,71€

DRACO SHIELD 600

termo premaz
protiv
kondenzacije,
gljivica i plijesni
1l



11,44€

Posjetite naš salon keramike

Vukovarska 154 Osijek

Baumacol FlexUni Gel

Pouzdana i jednostavno ljepilo za pločice (C2TE)
za svakodnevnu primjenu u interijeru i eksterijeru.

12,00€/25kg



KERAMIKA

01 White	40 Jasmine
39 Pergamon	22 Melba
03 Carrara	41 Natura
04 Silver	43 Bahama
10 Manhattan	46 Caramel
07 Grey	44 Toffi
12 Cementgrey	47 Siena
13 Antracite	52 Cocoa
14 Platinum	55 Terra
15 Bazalt	58 Chocolate
16 Graphite	59 Brown
18 Coal	60 Balibrown
79 Crocus	31 Rosa
80 Sky	28 Cream
64 Mint	25 Sahara
67 Kiwi	49 Clinker
88 Ocean	37 Chili

FUG MASA CERESIT C40

bijela 01 2kg

6,76€

crna 18 2kg

8,15€

iron grey 2kg

13,65€

ACO SLOT KANAL 8

sa prirubnicom H.I.
1000x80,5mm

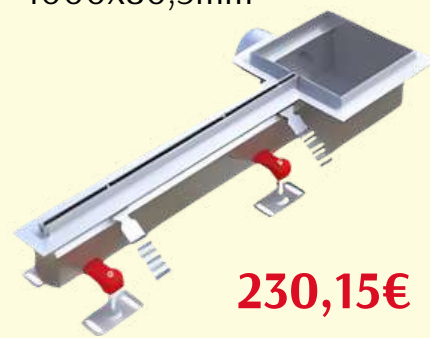

230,15€

SIKA TOP SEAL 107

dvokomponentni
hidroizolacijski mort sivi,
A+B 25 kg

49,07€



MAPELASTIC AQUADEFENCE

jednokomponentna,
brzosušeća, fleksibilna
tekuća hidroizolacija
3,5kg

32,28€



FRONTROCK MAX PLUS

fasadna vuna 150mm



22,04€/m²



STYROPOL



ljepilo za
lijepljenje i
armiranje
25 kg

5,63€

AK-T 35



ljepilo za
lijepljenje i
armiranje
25 kg

8,28€

THERMO UNIVERSAL



ljepilo za
izolacijske
ploče
25 kg

9,26€



RIJEČ MAJSTORA

Najčešća pogreška koju možete počinuti prilikom obnove fasade je štednja na materijalu i izbjegavanje impregnacije podloge radi uštede. Radovi na kući s prosječno velikom fasadom (od 200 do 250 m²) mogu trajati od dva do četiri tjedna – ovisno o tome koliko je radnika angažirano i kako je fasada prethodno ozidana.

PODLOGA Na starim fasadama svakako je prije početka posla potrebno ukloniti staru boju i potom podlogu impregnirati.

PRIČVRŠĆIVANJE Na podlogu je uvijek prethodno potrebno pričvrstiti pribor na koji će kasnije vijcima biti pričvršćivane ploče. Lijepljenje je ključno jer ploče prilikom prijanjanja moraju biti hermetički zatvorene zato što će eventualno strujanje zraka kasnije prouzročiti otpadanje ploča. Zbog toga nakon pričvršćivanja

ploča ide tretiranje ljepilom i mrežicom, pa još jednim slojem ljepila kako bi površina bila idealno ravna za završni sloj).

VRSTE LJEPILOVA Važno je znati da standardna ljepila uglavnom pucaju prilikom, primjerice, udara tuče. Zbog toga je vjerojatno racionalnija odluka investirati u ljepilo s vlaknima i aditivima koje je jače i lakše, pa je manja vjerojatnost da će biti oštećeno tučom.



STIROPOR EPS F

5cm ravni	2,93€/m²
10cm ravni	5,86€/m²
15cm ravni	8,78€/m²



STIROPOR XPS

XPS 2cm	2,96€/m²
XPS 5cm	7,26€/m²
XPS 10cm	14,53€/m²



CERESIT CT 60

završna akrilna
fasadna žbuka 1,5 mm
25 kg

24,99€



BK-PLAST

završna akrilna
žbuka full bijela
1,5 mm, 2 mm
25kg

28,99€



GRANOPORTOP

završna akrilna
fasadna žbuka 1,5
mm 25 kg

42,59€



MREŽICA STAKLENA

160 g/m²

0,72€/m



CERESIT CT 16

univerzalni predpremaz
za fasade 15 kg

27,09€



BK-GRUND

univerzalni premaz
za fasade 25kg

47,30€



UNIPRIMER

univerzalni predpremaz
za fasade 25 kg

60,33€



PVC KUTNIK

sa mrežicom 2,5 m

1,73€/kom



VIŠE OD 10.000
OMILJENIH NIJANSI.

JUPOL Gold.



**JUPOL
GOLD
SUPREME**

Vrhunski
pokrivna
unutarnja
periva boja
15 l

55,99€

MARK PRO

unutarnja boja
poludisperzija 25 kg



15,99€

BK POL

unutarnja boja disperzija
15 l



21,24€

JUPOL CLASSIC

unutarnja boja disperzija
15 l



28,21€

TERANIL

vapnena
masa za
izravnavanje
25 kg



11,25€

TERANIL EKSTRA

cementno
vapnena
masa za
izravnavanje
25 kg



12,84€

**NIVELIN DISPERZIVNI
GLET**

masa za
izravnavanje
unutarnjih
zidova
25 kg



13,40€

NOVO U PONUDI

Kameni furnir 1220x610x2-3mm
33,30€/kom

Fleksibilni kameni furnir koji se može postavljati na beton, keramiku, metal, uslojeno drvo, stakloplastiku, nosive ploče, keramičke pločice, suhozide, obojene površine, ploče, vrata, namještaj i sl.

Listovi kamenog furnira su tanki listovi izrađeni od 100% prirodnog kamena koji se sastoje od prirodnog kamena i sa podlogom od nezasićene poliesterske smole i stakloplastike.



S. Galaxy



Indian autumn



Forest fire



Gold



Mint

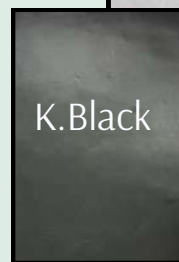

K.Black



PLOČE ZA SPUŠTENI STROP

600X600X14 mm
(4,32m²/pak)

11,63€/m²



RIJEČ MAJSTORA

Ako planirate spuštati strop u svom stambenom prostoru od, primjerice, 60 kvadrata, najvažnije je samo isprazniti prostoriju. Montaža novog stropa u takvim uvjetima bit će gotova za jedan dan. U naredna tri dana moguće je obaviti sve ostalo. Špachtlati, poravnati spojeve i oličiti prostor.

UNUTARNJI ZIDOV I

RIGIPS GIPSANE PLOČE 2000x1250 mm

12,5 mm obična



3,20€/m²

12,5 mm vatrootporna



4,58€/m²

12,5 mm vodootporna



4,73€/m²

LJETNA AKCIJA SYNUS RESISTOR/ CLIMACONTROL CRIJEP*

9,99 €/m²**

Potrebno je: 9,80 – 10,42 kom/m²



*Akcija traje od 01.06.2026 - 30.06.2026.
**Zadržavamo pravo izmjena. Cijena je preporučena maloprodajna cijena s PDV-om.

TERRAN
INOVACIJA NA KROVU

Terran crijep d.o.o. www.terrann.hr



Moon



Koral

Moca

Carbon

RESISTOR®



Guttapral® EVO
krovne ploče

21,00€/kom

Ekološki prihvatljive
krovne ploče
otporne na tuču!



Čavli



Sljemenjaci

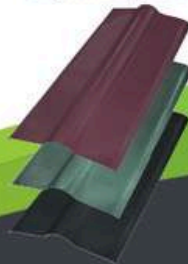

gutta®

Preuzmite upute
za sigurnu ugradnju



SKENIRAJTE KOD

POLIKARBONATNE PLOČE



4 mm prozirna
6 mm bronca
10 mm opal
16 mm bronca

8,99€/m²
14,16€/m²
18,30€/m²
25,99€/m²

ŠINDRA (zelena, smeđa, crvena, crna)



biber

10,99€/m²

pravokutna

10,40€/m²

Uslijed nestabilnosti na tržištu zadržavamo pravo izmjene cijena



CRIJEP GLINEX

kontinental, prirodni

0,78€/kom



CRIJEP BIBER

prirodni

0,79€/kom



CRIJEP CEZAR

natur-engoba

1,42€/kom



Do 29.
lipnja

VELUX®

Snizite temperature i ostvarite povrat od 90 €

Kupite VELUX aluminijsku vanjsku roletu
i prijavite se za povrat sredstava

Kako ostvariti povrat od 90 €? Potrebna su 2 koraka:

Prvi korak: Kupite svoju VELUX aluminijsku vanjsku roletu
kod VELUX prodavatelja i majstora ili na VELUX web shopu

Drugi korak: Ispunite obrazac za prijavu do 29. lipnja
na velux.hr/cashback

🔍 VELUX će pregledati vašu prijavu

🏠 Nakon što su svi uvjeti ispunjeni,
VELUX će vam isplatiti povrat od 90 €



Ponuda vrijedi od 2. do 29. lipnja 2026.
Za više informacija posjetite velux.hr/cashback



Skenirajte za
više informacija!

KROVIŠTA

BAUDER

čini krov sigurnim.



Ravni krov
Bitumenske
krovne membrane



Ravni krov
Sintetičke
krovne membrane



Ravni krov
Toplinska
izolacija



Zeleni krov
Sustavi
i pribor



Kosi krov
Membrane i
toplinska izolacija

Uslijed nestabilnosti na tržištu zadržavamo pravo izmjene cijena



DIMNJAK TMI-E

fi 14 set 7 m
465,28€

fi 16 set 7 m
511,46€

fi 18 set 7 m
558,30€

fi 20 set 7 m
620,28€

POROBETONSKI BLOK

5x60x20

1,32€

7,5x60x20

2,00€

10x60x20

2,31€



ŠAMOTNA OPEKA

250X124X20

2,78€

250X124X64

5,30€



OPEKA PUNA

250X124X20

0,48€



Prilikom zidanja objekta podrazumijeva se da je i ugradnja dimnjaka sastavni dio roh-bau izvedbe, bez obzira što je dimnjak moguće graditi paralelno sa zgradom ili ga ugrađivati naknadno. U svakom slučaju, prilikom gradnje je potrebno voditi računa da se dimnjak ne uzidava u konstrukciju. Koliko god će, iz stručne perspektive, ova konstatacija izgledati smiješnom jer bi se to

trebalo podrazumijevati – u praksi se često događa suprotno. Zbog toga je ovu vrstu posla potrebno kontrolirati i voditi računa da se oko dimnjaka ostavlja proširenje od minimalno dva centimetra. Dimnjak ne smije biti upet, nikako ne smije biti zazidan i dodirivati se s tvrdom konstrukcijom jer se on prilikom upotrebe, uslijed topline i hlađenja, širi i skuplja, pa bi mogao popucati ukoliko je uzidan s tvrdom konstrukcijom. U takvim slučajevima

dim će prodirati na sve strane. Također, visina dimnjaka je iznimno važna. Projektanti će to precizno izračunati prema tablicama proizvođača i toga se izvođači trebaju pridržavati. Tu je cijeli niz okolnosti koje utječu na njegovu ukupnu visinu, od toga koliko je trošila na njega priključeno do toga koliko je udaljen od zadnjeg priključka, sve su to važne činjenice.



PLETTAC
ASSCO
GERÜSTE
SCAFFOLDING

RJEŠENJA S VIŠE SIGURNOSTI

ALTRAD plettac assco GmbH
THE SCAFFOLD

ALTRAD PLETTAC ASSCO GMBH
Adam-Opel-Str. 7 - 58840 Plattenberg, Germany
Tel: +49 2391 815-01
E-Mail: info@plettac-assco.de



www.plettac-assco.de

GRUBA GRADNJA

POKLOPAC ZA ŠAHT

poc.niski 50x50 **63,73€**

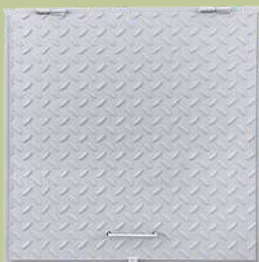

LJEPENKA BARUTEKT



special (eco) 10m2

V 30 **24,64€**

V 40 **27,20€**

ALUMIT

Hladan
izolacijski
premaz
20kg



136,86€

PIJESAK

uvrećani 25 kg

5,63€



ŠLJUNAK

uvrećani 25 kg

6,00€



GUTTASFALTO

hladna mješavina
asfalta za brzi
popravak 25 kg

16,00€



ASPHALTOS

masa za popravak
asfaltnih i betonskih
površina 25kg

29,99€





CIPELE RADNE ZAŠTITNE

već od **34,51€**



HLAČE RADNE

farmer sivo/plave

50,69€



ALAT I OPREMA



ŠTITNICI ZA KOLJENA

Bihui

11,65€

MASKA

naglavna,
mrežna

8,88€



PRSLUK

Faro ljetni

46,79€



HLAČE RADNE

Roma, Bari

ljetne, kratke

35,39€



HLAČE RADNE

Helix
plavo/sive

86,45€





BOSCH PILA UBODNA

GST 8000E 710W **145,99€**



BOSCH BUŠILICA

GSB 13RE 600W **92,74€**



BOSCH BLANJA

PHO 20-82 **106,05€**



BOSCH PILA UBODNA

GST 700 **106,18€**



BOSCH IZVIJAČ

GSR 6-25 TE **265,44€**



BOSCH AKU IZVIJAČ

GSR 120 **132,73€**



REZAČ ZA STIROPOR

1370x300 mm



365,63€

REZAČ KERAMIČKIH PLOČICA BAUTOOL

sa laserom 600mm



181,99€

KUTNA BRUSILICA

DeWalt, 1500W 125mm sa potenciometrom



195,74€

REZAČ ZA STIROPOR

ručni 140x200 mm



151,88€

AKU RUČNA KRUŽNA PILA

Einhell TE-CS 18/150 Li-Solo



90,12€

UBODNA PILA

Einhell, TC-JS-18 Li-Solo



54,99€



• Betonski crijep 10 kom/m2

INOVATIV 1/1
sjajno crni **1,25€**



INOVATIV 1/1
crveno-smeđi **1,38€**



**KLASIK PLATINUM
STAR 1/1** **1,32€**

granit,
metalik



INOVATIV SLJEMENI
sjajno crni **6,26€**



INOVATIV SLJEMENI
crveno-smeđi **6,26€**



**KLASIK PLATINUM
STAR SLJEMENI**
granit, metalik **4,41€**



**INOVATIV
ZRAČNIK**
sjajno crni



12,93€

**INOVATIV
ZRAČNIK**
crveno-smeđi



12,93€

INOVATIV 1/2
sjajno crni



1,45€

INOVATIV 1/2
crveno-smeđi



1,46€

LAMPA ZIDNA

Philips My Garden
Riverside, vanjska
LED
300 lm

37,69€



KONZOLA "L" BIJELA

170 mm desna/lijeva

0,90€/kom

270 mm desna/lijeva

2,38€/kom



GRIJAČ PLINSKI HGG 300 233914

Einhell

142,99€



Tomislav Strmota
voditelj poslovnice

Kralja Zvonimira 3,
31 431 Čepin
091/310-06-85
cepin@izolirka.hr

radno vrijeme
pon - pet 7 - 17 sati
subota 7 - 13 sati

**U poslovnici
izdvajamo:**

- izložbeni zid dekorativnih tehnika
- JUB mješaonica unutarnjih boja
- poseban asortiman za peći na drva
- veliki asortiman zidnih rasvjetnih tijela
- kombi dostavno vozilo za manje isporuke robe investitorima
- kamion sa kranom za veće isporuke robe investitorima



**Izolirka Čepin – mjesto gdje gradnja
počinje sigurnom nabavom**

U Čepinu, Izolirka svojim kupcima pruža spoj dobro opskrbljene trgovine i funkcionalnog skladišta na jednom mjestu – sve što je potrebno za gradnju, adaptaciju ili uređenje dostupno je brzo, pregledno i uz stručnu podršku.

Skladište i trgovina Izolirke u Čepinu osmišljeni su kako bi kupcima omogućili jednostavnu i učinkovitu nabavu građevinskog materijala.

Bilo da se radi o profesionalnim izvođačima, obrtnicima ili privatnim investitorima, svaki kupac može računati na širok izbor proizvoda, dostupnost robe i brzu uslugu. Prednost ove lokacije je odlična povezanost i praktičnost kupnje. Kupci

na jednom mjestu mogu pronaći materijale za različite faze gradnje i završnih radova, uz mogućnost brzog preuzimanja robe i organizacije isporuke prema gradilištu. Osim bogatog asortimana, posebnu vrijednost donosi stručan i pristupačan tim djelatnika koji svakodnevno pomaže kupcima pri odabiru odgovarajućih proizvoda i rješenja. Upravo taj spoj iskustva, dostupnosti i profesionalne podrške čini Izolirku pouzdanim partnerom u svakom projektu.

Kroz skladište i trgovinu u Čepinu, Izolirka potvrđuje svoju misiju – biti blizu kupcu i osigurati kvalitetnu podršku gradnji od temelja do završnih detalja.

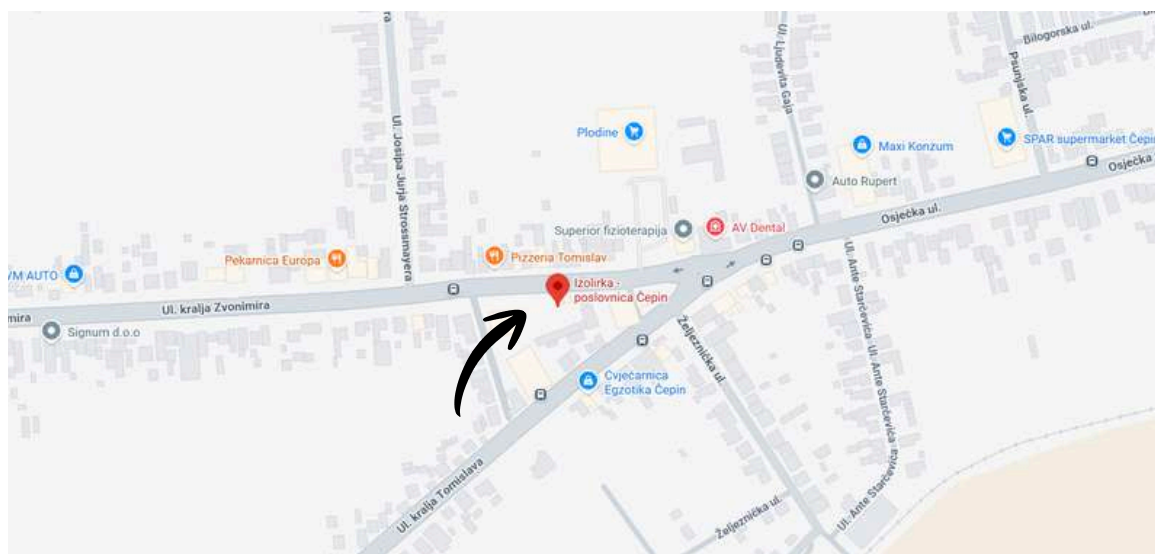



ARTECO

KVALITETA S POTPISOM

Ako tražite pouzdanog partnera za gradnju - Arteco!

Građevinski obrt **ARTECO** iz Josipovca Punitovačkog profilirao se kao pouzdan partner za završne građevinske radove, adaptacije i gradnju objekata na području Slavonije i šire okolice. Iza tvrtke stoji pristup koji spaja kvalitetnu izvedbu, funkcionalna rješenja i profesionalan odnos prema svakom projektu – bez obzira radi li se o obiteljskoj kući, adaptaciji prostora ili većim građevinskim zahvatima.

Poseban naglasak stavljaju na fasaderske radove, gipskartonske sustave, soboslikarske usluge te adaptacije i rekonstrukcije prostora. Njihov tim prati suvremene standarde gradnje, a investitorima nude cjelovitu uslugu – od

- **Gradnja objekata**
- **Adaptacije objekata**
- **Rekonstrukcije krovova**
- **Izrada ravnih krovova**
- **Fasaderski radovi**
- **Gipskartonski radovi**
- **Soboslikarski radovi**
- **Razni izolacijski radovi**

pripreme i organizacije radova do završnih detalja koji prostoru daju završni vizualni i funkcionalni identitet.

U vremenu kada investitori sve više traže izvođače kojima mogu vjerovati, **ARTECO** gradi reputaciju kroz kvalitetu izvedbe, korektan odnos i poštivanje dogovorenih rokova. Upravo su transparentna komunikacija i posvećenost detaljima ono što ih izdvaja na tržištu građevinskih

Naš fokus je na kvalitetnoj izvedbi, poštivanju rokova i transparentnoj komunikaciji s klijentima.

usluga. Tvrtka djeluje od 2019. godine, a kroz godine rada razvila je širok spektar usluga u području završnih građevinskih radova i gradnje objekata.

Bilo da je riječ o obnovi postojećeg prostora, izradi fasade, suhoj gradnji ili realizaciji novih objekata, **ARTECO** svojim klijentima pristupa individualno, s ciljem da svaki projekt bude izveden kvalitetno, dugotrajno i u skladu sa željama investitora.



NAGRADNI NATJEČAJ - iznenadi prijatelja! DARUJEMO poklon paket dobavljača

Ispod objave za Izolirkin digitalni katalog na našem Facebook i Instagram profilu označite prijatelja koji ove godine planira bilo kakve građevinske ili investicijske radove i iznenadite ga poklon paketom našeg dobavljača **CERESIT** – dobro će mu doći! 🎁

Ceresit

Sretnog dobitnika biramo slučajnim odabirom zadnji dan u tekućem mjesecu, a njegovo ime biti će označeno na našim službenim profilima.

Tagiraj i razveseli prijatelja. Možda mu upravo ti olakšaš početak radova! 🙌
Sretno!

Katalog vrijedi
od 1.6. do 30.6.2026.
Digitalno izdanje kataloga
prelistajte na
www.izolirka.hr

IZOLIRKA

Lakše je graditi s nama!



Vi težite niskim troškovima energije.

Mi pomažemo u
uštedi energije.



Bolji zajedno

www.izolirka.hr; e-mail: prodaja@izolirka.hr;

PRODAVAONICE : **Osijek**: Vukovarska 154, radno vrijeme: pon-pet 7-17, sub 7-13; tel: 031/505-580; Strossmayerova 348b, radno vrijeme: pon-pet 7-17, sub 7-13; tel: 031/379-020; Jablanova ulica 35 radno vrijeme: pon-pet 7-16 sub 7-13; tel: 031/659-039; **Cepin**: Ulica kralja Zvonimira 3; radno vrijeme: pon-pet 7-17, sub 7-13; tel: 031/382-522; **Valpovo**: Strossmayerova 91, radno vrijeme: pon-pet 7-17, sub 7-13; tel: 031/662-855; **Vukovar**: Priljevo 203f, radno vrijeme: pon-pet 7-16, sub 7-13; tel: 032/430-244; **Beli Manastir**: Osječka 41, radno vrijeme: pon-pet 7-17, sub 7-13; tel: 09/310-00-61; **Darda**: Ulica bana Josipa Jelačića 62, radno vrijeme: pon-pet 7-15 sub 7-13; tel: 091/310-06-98; **Kneževi Vinogradi**: Glavna 122, radno vrijeme: pon-pet 7-16, sub 7-13; tel: 031/730-124.

Ponuda vrijedi do 30.06.2026. ili do isteka zalih. Slika ne mora biti identična proizvodu. Kod cijena i tehničkih podataka pridržavamo se prava ispravka mogućih tiskarskih grešaka. Sve cijene su navedene u eurima.

Načini plaćanja: 2-12 rata Erste banka, Zagrebačka banka i Diners kartica. Kartice ostalih banaka jednokratno bez kamata.